

AMBRE

Gamme Aluminium

PIVOTANTE

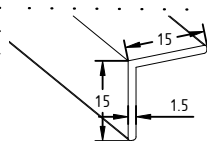

Cornière Aluminium 15x15

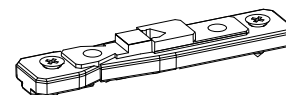

Crapaudine haute et basse

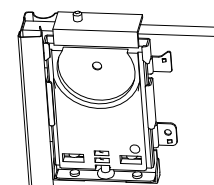

Pivot haut et bas
Réglage ± 5 mm

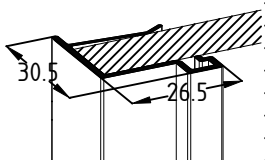

Profil Vertical : -Aluminium anodisé
ou laqué



Plaque métallique

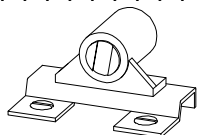

Loqueteau magnétique

Panneaux: -Épaisseur 16 mm
-Mélaminé 2 faces E1
-Euroclasse d-s2,d0

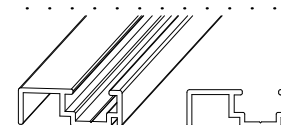

Rail haut & bas aluminium
anodisé ou laqué

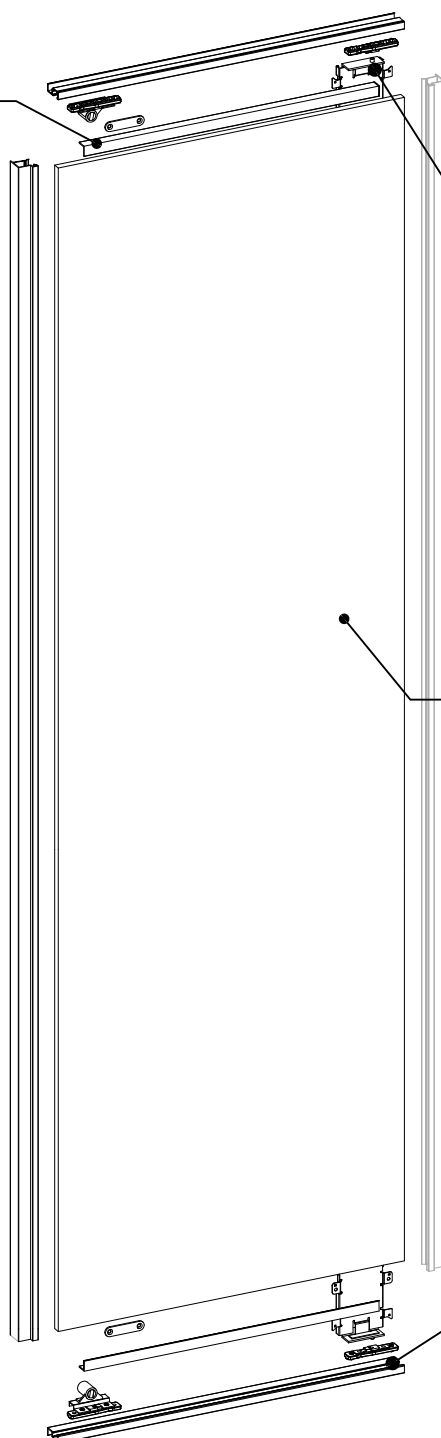

DESCRIPTIF TECHNIQUE PORTES SUR MESURE

REPLISSAGE

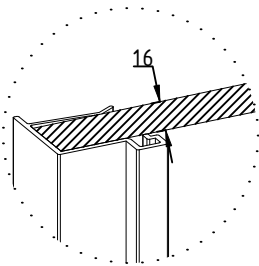

Panneau : épaisseur 16 mm
Hauteur Total maxi : 2790 mm
mini : 400 mm
Largeur Vantail maxi : 800 mm
mini : 350 mm

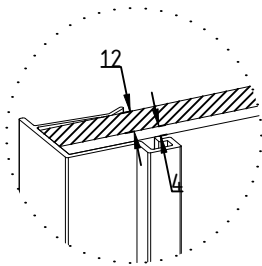

Vitre/Miroir : épaisseur 4 mm
Panneau : épaisseur 12 mm
Hauteur Total maxi : Fonction du vitrage
mini : 400 mm
Largeur Vantail maxi : 800 mm
mini : 350 mm

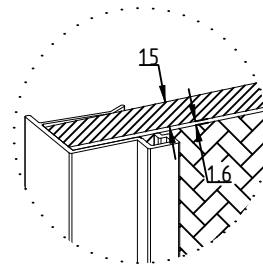

Leguan : épaisseur 1.6 mm
Panneau : épaisseur 15 mm
Hauteur Total maxi : 2600 mm
mini : 400 mm
Largeur Vantail maxi : 800 mm
mini : 350 mm

SENS D'OUVERTURE

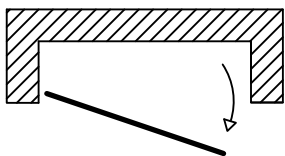

Tirant Gauche

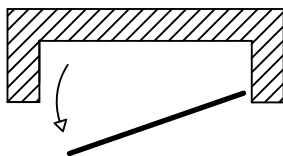

Tirant Droite

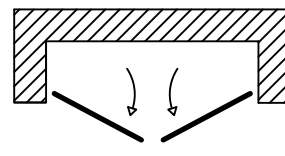

Tirant Double

DONNÉES TECHNIQUES

Vue: Perspective

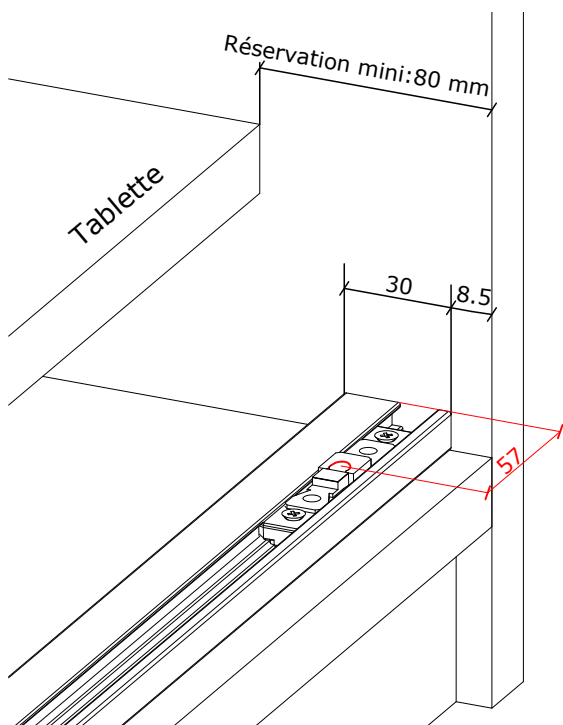

Vue: Dessus

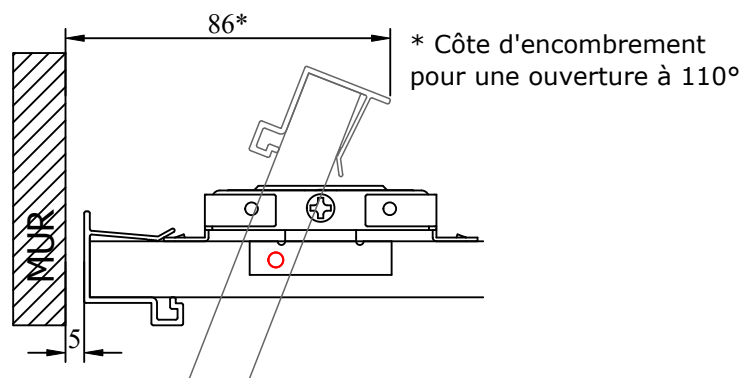

Vue: Coupe

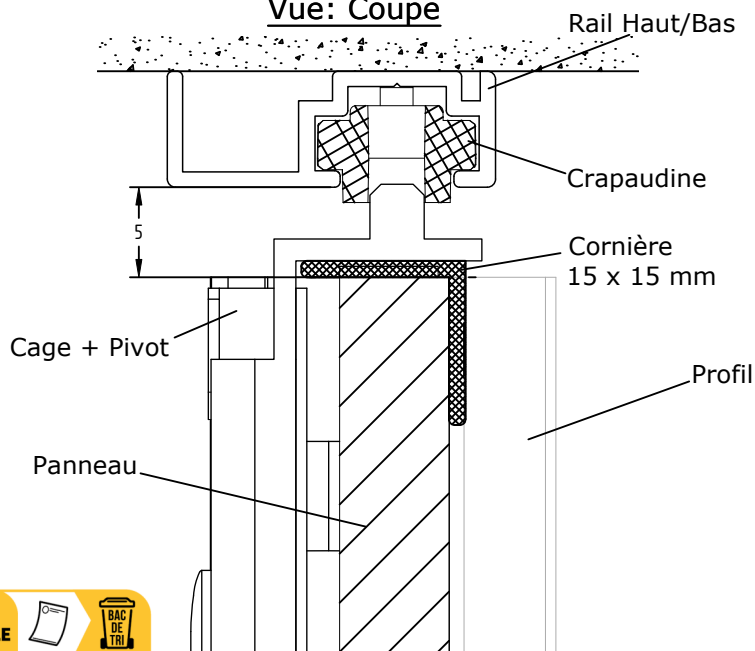

écomobilier | N° REGISTRE FR019580

Couloidor est enregistré au Registre national des metteurs sur le marché d'éléments d'ameublement sous le numéro FR019580. Ce numéro garantit que Couloidor, en adhérant à Eco-mobilier, se met en conformité avec les obligations réglementaires qui lui incombent en application de l'article L 541-10-1 10° du Code de l'Environnement.



LE TRI
+ FACILE

