

# DIAMANT ATELIER

Gamme Aluminium

**PIVOTANTE**

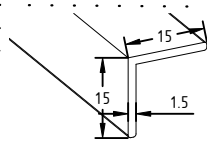

Cornière Alu 15x15

Imposte : -Panneaux mélaminé  
épaisseur 19mm  
-Hauteur minimum 150mm

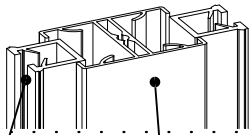

Réducteur : pour  
vitre épaisseur  
6.8mm  
positionné dans  
la traverse  
intermédiaire

-Traverse  
intermédiaire :  
quantité à définir en  
fonction du nombre de  
partitions (1, 2, ou 3)  
Les partitions sont  
toujours d'égales  
largeurs.

-Vitre feuilletée 33/2 : -Épaisseur 6.8mm

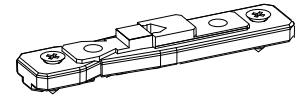

Crapaudine haute et basse

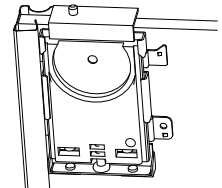

Pivot haut et bas  
Réglage de 10mm

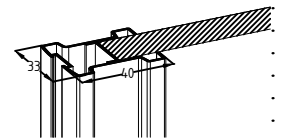

Profil: -Aluminium anodisé ou laqué



Plaque métallique

Allège : -Panneaux mélaminé  
épaisseur 19mm  
-Hauteur minimum 150mm

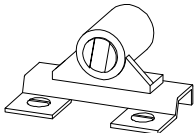

Loqueteau magnétique

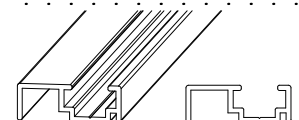

Rail haut & bas aluminium  
anodisé ou laqué

# DESCRIPTIF TECHNIQUE PORTES SUR MESURE

## REPLISSAGE

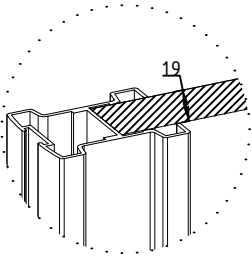

**Panneau** : épaisseur 19 mm  
Hauteur Total maxi : 2790 mm  
mini : 400 mm  
Largeur Vantail maxi : 800 mm  
mini : 400 mm

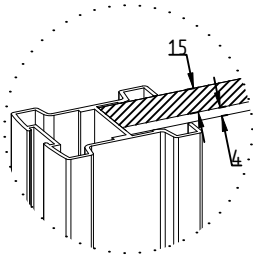

**Vitre/Miroir** : épaisseur 4 mm  
Panneau : épaisseur 15 mm  
Hauteur Total maxi : Fonction du vitrage  
mini : 400 mm  
Largeur Vantail maxi : 800 mm  
mini : 400 mm

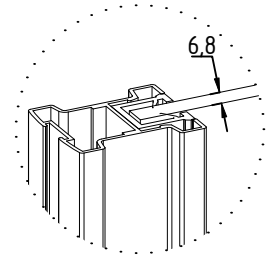

**Vitre feuilletée** : épaisseur 6.8 mm  
+ réducteur  
Hauteur Total maxi : 2790 mm  
mini : 400 mm  
Largeur Vantail maxi : 800 mm  
mini : 400 mm

## SENS D'OUVERTURE

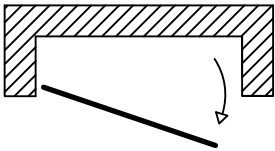

Tirant Gauche

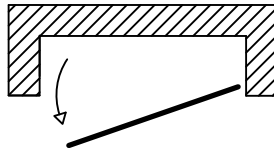

Tirant Droite

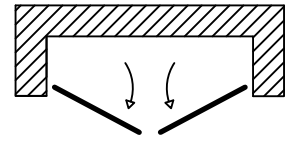

Tirant Double

## DONNÉES TECHNIQUES

### Vue: Perspective

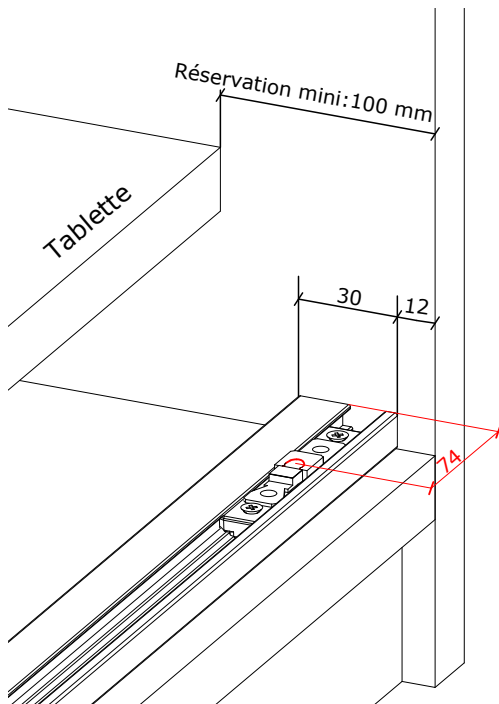

### Vue: Dessus

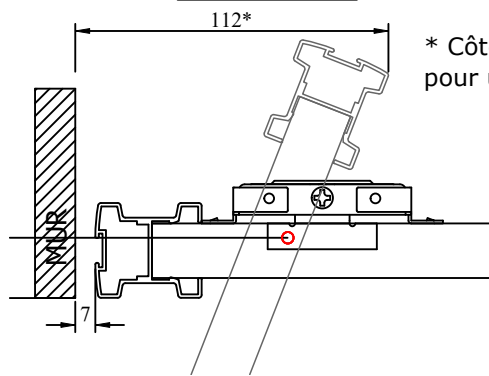

\* Côte d'encombrement pour une ouverture à 110°

### Vue: Coupe

