

argenta EXPERT AUTOCLOSE

Quels sont les avantages ?

- Une fermeture en douceur grâce au dispositif autofreinant et au softclose
- Un système toujours dissimulé derrière la port

Caractéristiques

- Convient pour une fixation murale ou au plafond
- Espace minimum nécessaire de 13 mm entre la porte et le mur
- Largeur maximale de la porte = hauteur de la porte - 850 mm

Dessins techniques

40 - 80 kg

120 kg

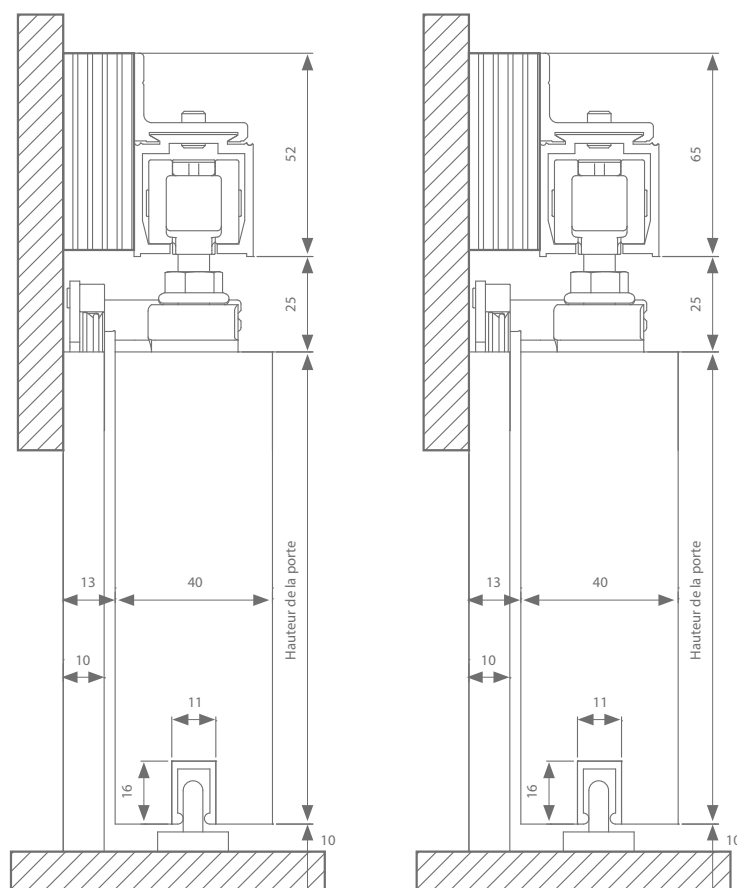

Info

Le set autoclose **AK0.192** peut est combiné avec les garnitures suivantes :

40 kg	AG0.100.020
80 kg	AK0.100.020
80 kg superior	AK0.600.020
120 kg	AM0.600.020

02

CUBE BOIS

La ferrure cube a un aspect visuel beaucoup plus épuré vu qu'elle ne nécessite pas de supports muraux. Le profil de roulement est doté de trous de perçage latéraux et peut donc être vissé au mur en un rien de temps. Un profil de recouvrement avec les accessoires correspondants assure une finition discrète de l'ensemble.

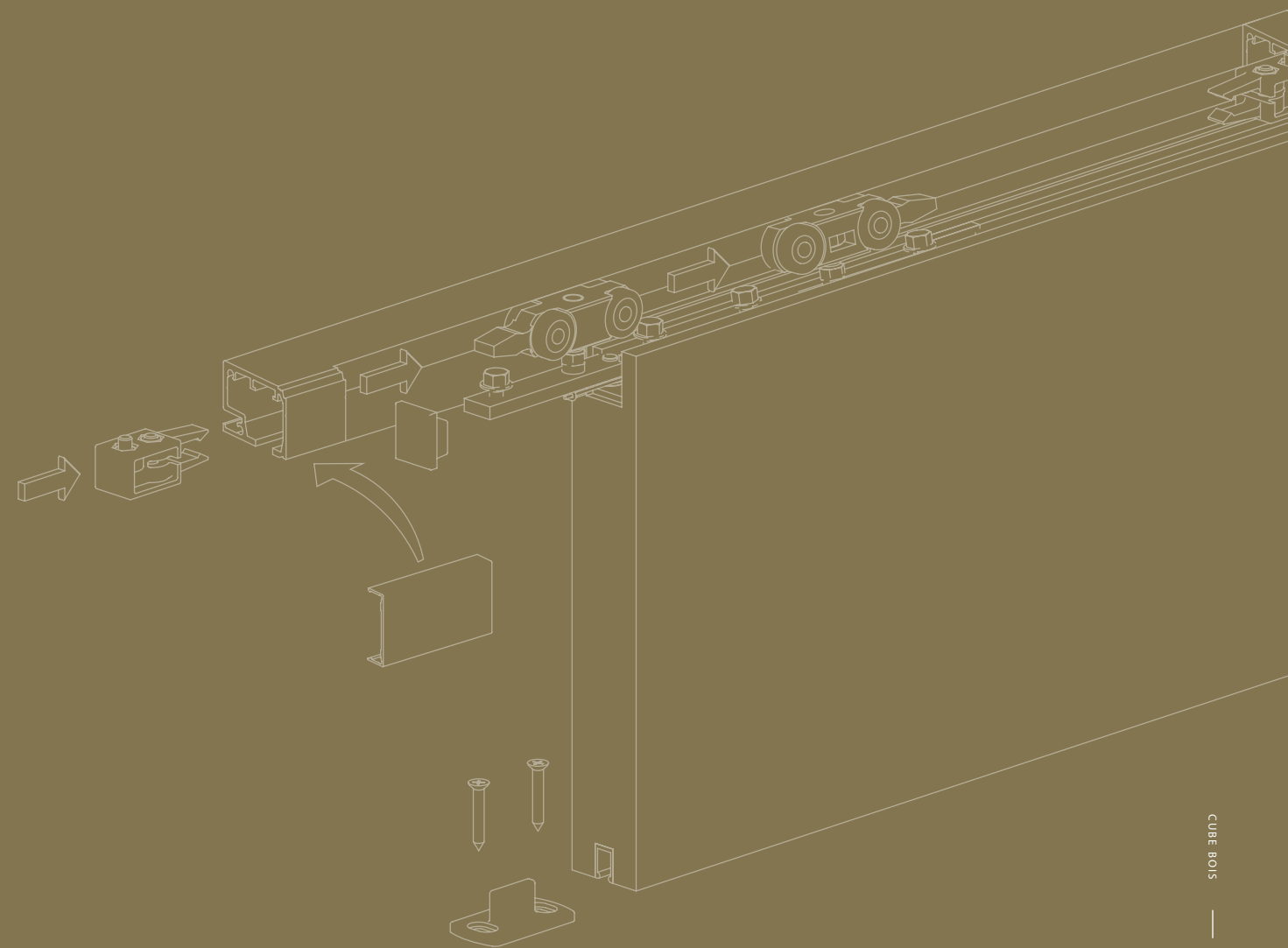



argenta
CUBE
 40 - 80 KG

Cube 40 kg est uniquement disponible en gris, cube 80 kg est disponible en aluminium anodisé gris et noir et est toujours combiné avec une garniture compact superior pour un jeu limité de 3 mm seulement entre la porte et le profil.

LONGUEUR DU PROFIL

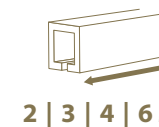

2 | 3 | 4 | 6 M

MONTAGE



ÉPAISSEUR DE PORTE

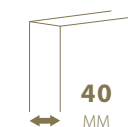

40
MM

POIDS DE LA PORTE



MAX.
80
KG



Aluminium anodisé gris
(80 kg)

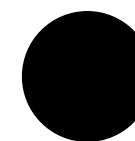

Aluminium anodisé
noir (40 & 80 kg)

Dessin technique

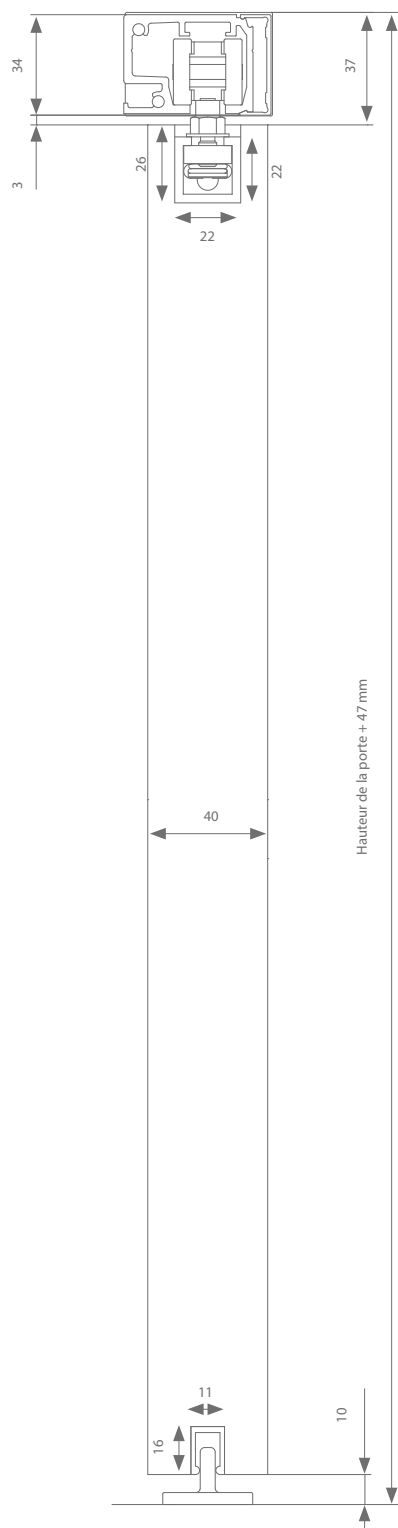

Profils

	Larg. max. porte	Longueur	Référence
Profil de roulement	1000 mm	2000 mm	AG1.118.200
	1500 mm	3000 mm	AG1.118.300
	2000 mm	4000 mm	AG1.118.400
	3000 mm	6000 mm	AG1.118.600
Profil de recouvrement	1000 mm	2000 mm	AK1.918.200
	1500 mm	3000 mm	AK1.918.300
	2000 mm	4000 mm	AK1.918.400
	3000 mm	6000 mm	AK1.918.600
+ embouts			AK9.118
Profil Compact		236 mm	(2x) 110.828
	1000 mm	1000 mm	110.828.100
	1250 mm	1250 mm	110.828.125
	1500 mm	1500 mm	110.828.150
	2000 mm	2000 mm	110.828.200
Profil de guidage	1000 mm	1000 mm	510.608.100
	1250 mm	1250 mm	510.608.125
	1500 mm	1500 mm	510.608.150
	2000 mm	2000 mm	510.608.200
	3000 mm	3000 mm	510.608.300

Choix de la garniture

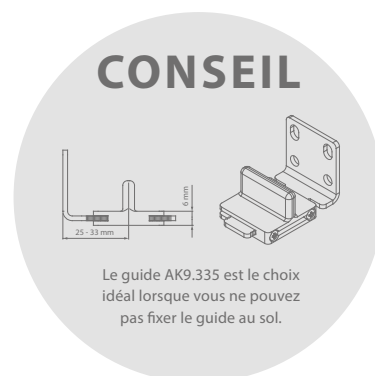
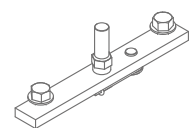

Suspension compacte	Référence
Sans softclose	AG0.308
Avec 1 softclose (largeur de porte min. = 512 mm)	AG0.308.020
Avec 2 softcloses (largeur de porte min. = 757 mm)	AG0.308.220

Réglage de la hauteur: + 0 / - 5 mm

Chaque garniture de porte est dotée de toutes les roulettes ou softcloses, suspensions, guides et arrêts nécessaires.

Dessin technique

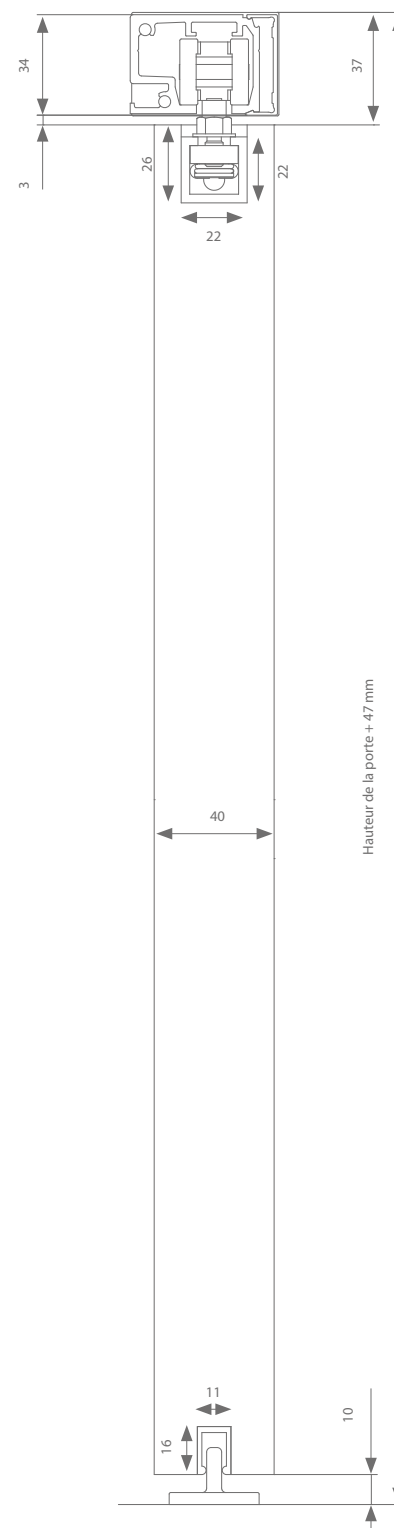

Profils

	Larg. max. porte	Longueur	Référence
Profil de roulement aluminium anodisé gris	1000 mm	2000 mm	AK1.118.200
	1500 mm	3000 mm	AK1.118.300
	2000 mm	4000 mm	AK1.118.400
	3000 mm	6000 mm	AK1.118.600
Profil de recouvrement aluminium anodisé gris	1000 mm	2000 mm	AK1.918.200
	1500 mm	3000 mm	AK1.918.300
	2000 mm	4000 mm	AK1.918.400
	3000 mm	6000 mm	AK1.918.600
+ embouts			AK9.118
Profil de roulement aluminium anodisé noir	1000 mm	2000 mm	AK1.112.200
	1500 mm	3000 mm	AK1.112.300
	2000 mm	4000 mm	AK1.112.400
	3000 mm	6000 mm	AK1.112.600
Profil de recouvrement aluminium anodisé noir	1000 mm	2000 mm	AK1.912.200
	1500 mm	3000 mm	AK1.912.300
	2000 mm	4000 mm	AK1.912.400
	3000 mm	6000 mm	AK1.912.600
+ embouts			AK9.112
Profil Compact		236 mm	(2x) 110.828
	1000 mm	1000 mm	110.828.100
	1250 mm	1250 mm	110.828.125
	1500 mm	1500 mm	110.828.150
	2000 mm	2000 mm	110.828.200
Profil de guidage	1000 mm	1000 mm	510.608.100
	1250 mm	1250 mm	510.608.125
	1500 mm	1500 mm	510.608.150
	2000 mm	2000 mm	510.608.200
	3000 mm	3000 mm	510.608.300

Choix de la garniture

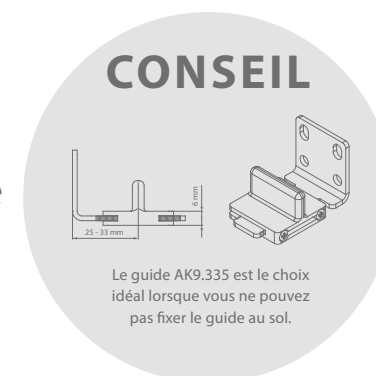
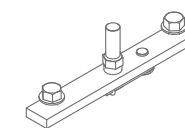

Suspension compacte	Référence
Sans softclose	AK0.808
Avec 1 softclose (largeur de porte min. = 512 mm)	AK0.808.020
Avec 2 softcloses (largeur de porte min. = 757 mm)	AK0.808.220

Réglage de la hauteur: + 0 / - 5 mm

Chaque garniture de porte est dotée de toutes les roulettes ou softcloses, suspensions, guides et arrêts nécessaires.