

VEGA

Gamme Aluminium

COULISSANT

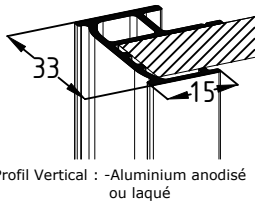
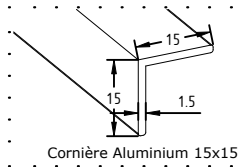

Options modèle Sillage:

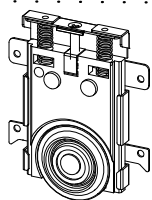
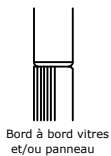

Roulettes: -Roulement à billes avec système antidéraillement
-Réglage: 12mm

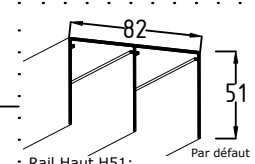

Rail Haut H51:
-Doublevoile ou Monovoile (larg: 42 mm)
-Longueur maxi : 5150 mm
-Finition: Aluminium laqué ou anodisé

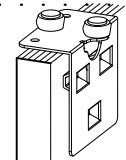

Guide roulettes

Panneaux: -Mélaminé 2 faces E1
-Épaisseur 16 mm
-Euroclasse d-s2,d0

Miroir ou Vitre laquée:
-Épaisseur : 4mm sécurisée par un film antibris montée sur un panneau épaisseur 12mm

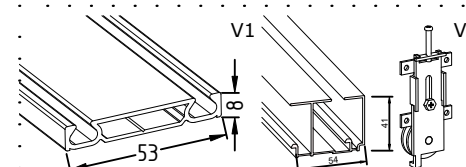

Rail Bas Extra Plat (Doublevoile ou Monovoile) (Par défaut) (larg: 27 mm)

Rail Bas Surélevé + Roulette SE

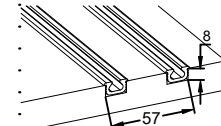

Rail Bas Encastrée (Doublevoile ou Monovoile)

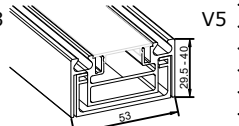

Rail Bas Nivelable

Finition : Anodisé ou laqué

DESCRIPTIF TECHNIQUE PORTES SUR MESURE

REMPLISSAGE

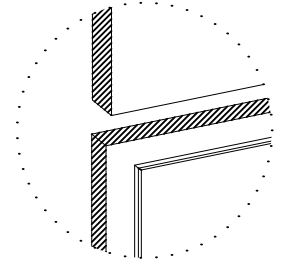
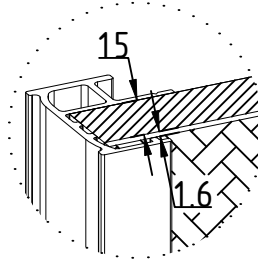
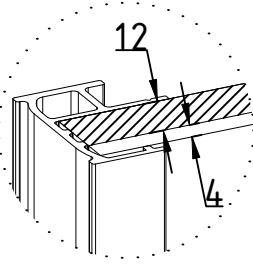
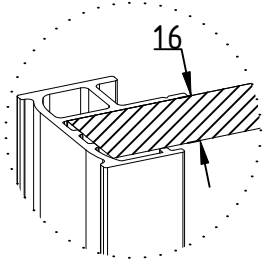

Panneau : épaisseur 16mm

Vitre/Miroir : épaisseur 4 mm
Panneau : épaisseur 12 mm

Leguan : épaisseur 1.6 mm
Panneau : épaisseur 15 mm

Sillage: Multiples combinaisons suivant tableau option sillage (au recto de la fiche)

DONNÉES TECHNIQUES

Versions rails haut/bas possible:

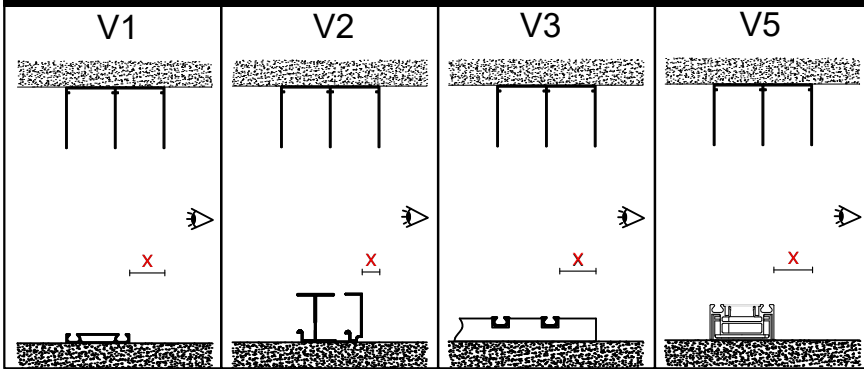

	X=Retrait rail bas/rail haut en mm
V1	26
V2	6
V3	24
V5	26

En mm	Largeur Vantail		Hauteur de Niche Hors-tout				
	Largeur Mini	Largeur Maxi	Hauteur Mini	Hauteur Maxi			
				V1	V2	V3	V5
Panneau - Miroir - Vitre Laquée ou Contrast	350	1100	350	2790	2820	2780	2810
Vitre laquée incisée				2600	2630	2590	2620
Vitre Contrast incisée				2560	2590	2550	2580
Vitre Collection Exclusive				Voir Tarif			
Sillage				2790			
Leguan	950		2600				

Vue en coupe

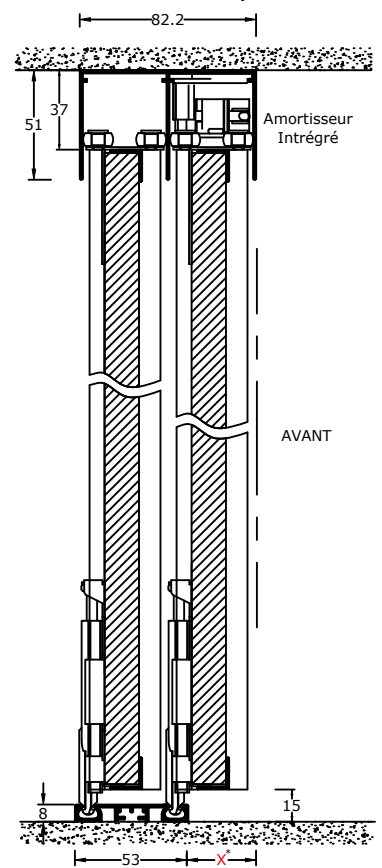

*Dépend de la version de rails choisi

Frein Amortisseur Double Intégré

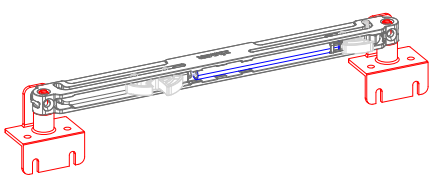

Voir Fiche Technique: AF17

Option: Coulisof

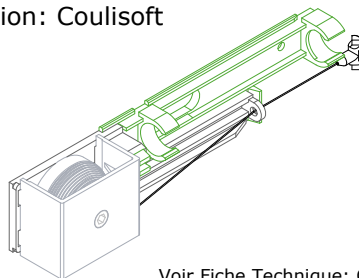

Voir Fiche Technique: CS01